



AUTORRIEGO

BASE PARA MACETA DE TELA

AC INFINITY

BIENVENIDO

Gracias por elegir AC Infinity. Estamos comprometidos con la calidad del producto y un servicio al cliente amigable. Si tiene alguna pregunta o sugerencia, no dude en [contacto](#) nosotros. Visite www.acinfinity.com y haga clic en contacto para obtener nuestra información de contacto.

CORREO ELECTRÓNICO

support@acinfinity.com

WEB

www.acinfinity.com

UBICACIÓN

Los Angeles, CA

CÓDIGO DE MANUAL SPA2404X1

PRODUCTO

Base Autorriego para Maceta de Tela

Base de Maceta de Tela con Autorriego, XL

MODELO

AC-SPA5-4

AC-SPA9-4

UPC-A

819137022706

819137024182

ÍNDICE DEL MANUAL

Índice del Manual.....	Página 5
Advertencia del Producto.....	Página 6
Características Principales.....	Página 7
Contenido del Producto.....	Página 8
Ensamblaje.....	Página 9
Mantenimiento.....	Página 10
Autorriego.....	Página 11
Otros Productos AC Infinity.....	Página 14
Garantía.....	Página 15

ADVERTENCIA DEL PRODUCTO



PARA REDUCIR EL RIESGO DE INCENDIO O LESIONES A PERSONAS, OBSERVE LO SIGUIENTE:

1. NO se pare sobre el producto.
2. Realice mantenimiento regular para prevenir la acumulación de minerales o posibles infestaciones de plagas.
- 3.

TENGA PRECAUCIÓN al fusionar mechas deshilachadas. El uso inadecuado de encendedores y otras fuentes de fuego puede causar quemaduras graves, lesiones o la muerte.

CARACTERÍSTICAS PRINCIPALES

ESTRUCTURA SEGURA

La placa elevada levanta su maceta de tela para prevenir la acumulación y drenar el exceso de agua hacia la bandeja inferior.

MONITOREO ACTIVO

El medidor de reservorio incluido muestra los niveles de hidratación actuales para evitar el riego excesivo o insuficiente.

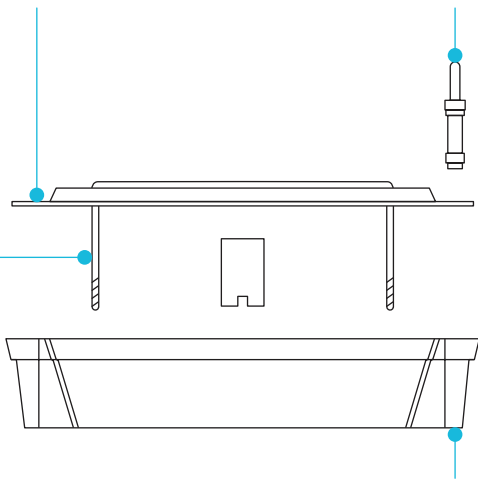

SUMINISTRO CONSTANTE

Mechas completamente ajustables suministran automáticamente agua y nutrientes desde la bandeja de goteo hasta las raíces de su planta.

DEPÓSITO RESISTENTE

Base de carga y columna central de soporte para macetas de tela de hasta cien libras de peso.

CONTENIDO DEL PRODUCTO

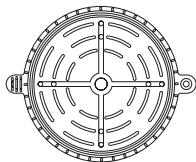

PLATO DE
DRENAJE
(x4)

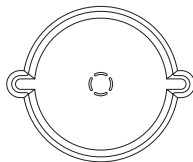

DEPÓSITO
DE AGUA
(x4)



COLUMNA
DE SOPORTE
(x4)



MECHA
(x1)



MEDIDOR
DE AGUA
(x4)

Base Autorriego para Maceta de Tela(AC-SPA5-4) mostrado

ENSAMBLAJE

PASO 1

Coloque la columna de soporte en el centro del depósito de agua.

Asegúrese de que las patas de la columna de soporte encajen en las hendiduras centrales del depósito de agua.

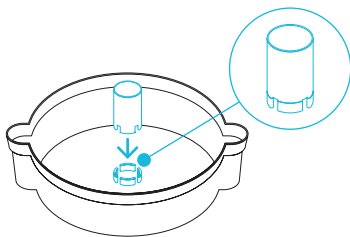

PASO 2

Coloque el medidor de agua en la abertura designada, luego coloque la placa de drenaje sobre el depósito.

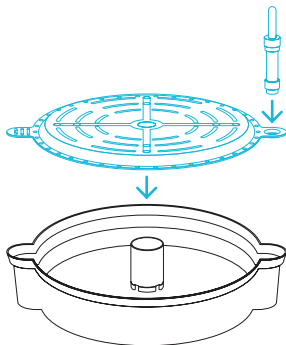

MANTENIMIENTO

MANEJO DEL EXCESO DE AGUA

Los orificios de drenaje depositarán el exceso de agua del fondo y los lados de la maceta de tela para mantener un espacio de trabajo más limpio y prevenir el encharcamiento.

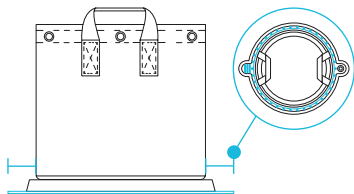

MANEJO DEL EXCESO DE AGUA

Drene el exceso de agua cuando el medidor indique una bandeja llena. Vierta el agua a través del vertedero en el extremo opuesto del medidor.

Este paso solo es necesario si no está utilizando la función de autorriego.

Se recomienda limpiar la bandeja cada dos semanas para evitar la acumulación de minerite y la anidación de plagas.

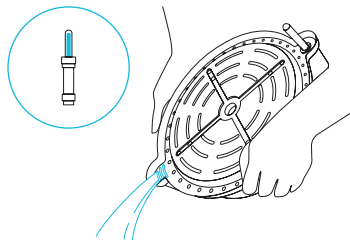

AUTORRIEGO

REQUISITOS PREVIOS DE LA PLANTA

Las raíces de su planta deben llegar hasta el fondo de su maceta de tela para que la función de autorriego funcione correctamente.

Puede confirmar esto verificando si las hojas de su planta están al nivel del borde de su maceta de tela, o si alguna raíz seca ha penetrado el fondo.

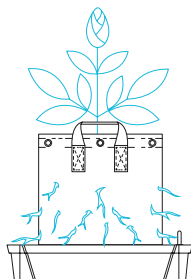

LLENADO DEL DEPÓSITO

Llene el depósito con agua y los nutrientes solubles en agua de su preferencia.

Al regar, levante su maceta de tela de la base y vierta agua directamente en el depósito. Dejar su maceta de tela sobre el depósito durante todo el ciclo de cultivo puede causar que las raíces y las mechas se entrelacen, resultando en una entrega de agua deficiente.

Rellene el depósito cada vez que el medidor de agua indique que está vacío. Se recomienda limpiar y rellenar el depósito cada dos semanas para prevenir acumulaciones no deseadas y proteger contra el entrelazamiento de raíces y mechas.

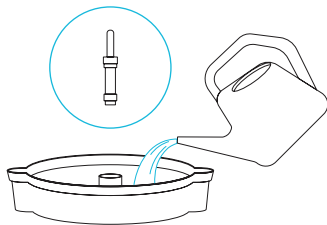

AUTORRIEGO

USO DE LAS MECHAS

Pase las mechas a través de los orificios de la placa de drenaje. Consulte la tabla a continuación. Asegúrese de que los extremos de las mechas lleguen al fondo de la bandeja.

Puede reducir la cantidad de agua suministrada usando solo una mecha. También puede aumentar la cantidad de agua suministrada usando más mechas y pasándolas en diagonal.

Para evitar que las mechas se deshilachen, puede encender los extremos para fusionar los hilos.

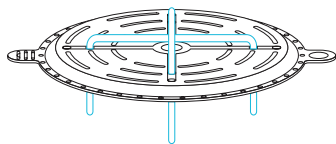

10
GAL.

7
GAL.

5
GAL.

1-3
GAL.

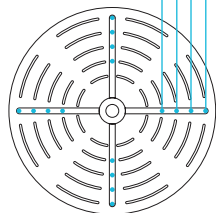

5 GAL.

1-3
GAL.

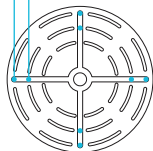

TAMAÑO DE
MACETA DE TELA

LONGITUD DE
LA MECHA

NÚMERO DE
MECHAS

1-3 GAL.

1.25 FT

2

5 GAL.

1.5 FT

2

7 GAL.

1.75 FT

2

10 GAL.

2 FT

2

Modelo AC-SPA5-4

Modelo AC-SPA9-4

TENGA PRECAUCIÓN Encender los extremos de las mechas, ya que el uso inadecuado de encendedores y otras fuentes de calor puede causar lesiones graves.

AUTORRIEGO

COLOCACIÓN DE SU MACETA DE TELA

Coloque su maceta de tela sobre el plato de drenaje. Levante su maceta de tela al hacer ajustes. Gire y rote la maceta de tela mientras descansa sobre la base jalará las mechas del agua e interrumpirá la acción de autorriego.

Las mechas suministrarán un flujo constante de agua y fertilizante soluble en agua al tercio inferior de su maceta de tela y crearán un pequeño espacio para la circulación de aire.

Se recomienda el uso de mezclas de sustrato que contengan turba y/o fibra de coco para asegurar la mejor entrega de agua a las raíces de su planta.

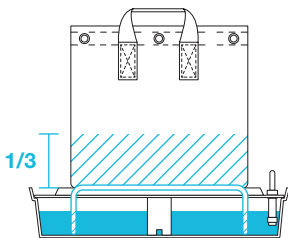

Reemplace las mechas que comiencen a deshilacharse, decolorarse o dejen de entregar agua.

PRODUCTOS AC INFINITY

Carpas de Cultivo Advance

La serie CLOUDLAB es una línea de carpas de cultivo diseñadas para crear condiciones ideales de crecimiento y facilitar el cultivo de plantas en interiores durante todo el año. Cuenta con lona oxford de 2000D forrada con mylar de patrón de diamante interior que maximiza la luminosidad de las luces de cultivo, y un marco reforzado con capacidad de carga de 150 lb. Incluye una placa de montaje para instalar su controlador AC Infinity.

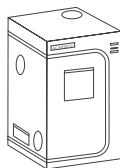

Macetas de Tela

Un conjunto de bolsas de cultivo de jardinería diseñadas para crear redes de raíces más amplias y mejorar el crecimiento de las plantas mediante la poda aérea de raíces mientras drenan el exceso de agua. Cuenta con tela no tejida de 500G de grosor líder en la industria, cosida con anillos metálicos para permitir la suspensión aérea o el paso de amarres para el entrenamiento de plantas de bajo estrés.

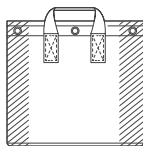

Mallas de Enrejado

Una malla para carpa de cultivo resistente a desgarros, diseñada para mejorar el crecimiento lateral de las plantas y proporcionar soporte de peso capaz de manejar vegetación más pesada. Utilizando ganchos de acero versátiles, esta malla de enrejado duradera está diseñada para sujetarse de forma segura a los marcos de la carpa de cultivo y resistir estiramientos intensos.

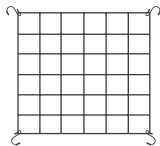

Descubra las últimas innovaciones en controles ambientales en acinfinity.com

GARANTÍA

Este programa de garantía es nuestro compromiso con usted, el producto vendido por AC Infinity estará libre de defectos de fabricación por un período de dos años a partir de la fecha de compra. Si se encuentra que un producto tiene un defecto en material o mano de obra, tomaremos las acciones apropiadas definidas en esta garantía para resolver cualquier problema.

El programa de garantía aplica a cualquier pedido, compra, recibo o uso de cualquier producto vendido por AC Infinity o nuestros distribuidores autorizados. El programa cubre productos que se hayan vuelto defectuosos, hayan presentado fallas o que expresamente se vuelvan inutilizables. El programa de garantía entra en vigor en la fecha de compra. El programa expirará dos años después de la fecha de compra. Si su producto se vuelve defectuoso durante ese período, AC Infinity reemplazará su producto por uno nuevo o le emitirá un reembolso completo.

El programa de garantía no cubre abuso o mal uso. Esto incluye daño físico, sumergir el producto en agua, instalación incorrecta como voltaje de entrada incorrecto, y uso indebido para cualquier propósito diferente al previsto. AC Infinity no es responsable por pérdidas consecuentes o daños incidentales de cualquier naturaleza causados por el producto. No cubriremos daños por desgaste normal como rasguños y abolladuras.

Contacte a nuestro departamento de distribuidores en dealers@acinfinity.com o (626) 838-4656 para más información sobre nuestro programa de distribuidores y mayoristas. Contacte a nuestro departamento de servicio al cliente en support@acinfinity.com o (626) 923-6399 para asistencia con productos y garantía. Nuestro horario de atención es de lunes a viernes, de 9:00 am a 5:00 pm PST.



Si tiene algún problema con este producto, contáctenos y con gusto resolveremos su problema o emitiremos un reembolso completo.

COPYRIGHT © 2024 AC INFINITY INC. TODOS LOS DERECHOS RESERVADOS

Ninguna parte de los materiales, incluyendo gráficos o logotipos disponibles en este manual, puede ser copiada, fotocopiada, reproducida, traducida o reducida a cualquier medio electrónico o forma legible por máquina, en su totalidad o en parte, sin el permiso específico de AC Infinity Inc.

www.acinfinity.com